

AFSTANDSBEDIENING

GEBRUIKERSHANDLEIDING

De koper moet deze handleiding zorgvuldig bewaren.



Afstandsbediening voor producten met
luchtverwarming

Geachte Klant,

Wij bedanken U ervoor gekozen te hebben u te verwarmen en te besparen met een Jolly Mec product; we verzoeken u deze handleiding aandachtig te lezen en te bewaren alvorens het apparaat te gebruiken.

Deze handleiding verschaft de nodige informatie en suggesties voor een correct gebruik van het product. Een goede kennis en de inachtneming van deze aanwijzingen zullen u toestaan ten volle en in alle veiligheid te genieten van de mogelijkheden die Uw apparaat U kan bieden.

INHOUDSOPGAVE

HFST.01	VOORWOORD	4
01.1	WAARSCHUWINGEN	4
01.2	SYMBOLEN	4
HFST.02	INTERFACE GEBRUIKER	5
02.1	BESCHRIJVING VAN DE AFSTANDSBEDIENING	5
02.2	FUNCTIES VAN DE TOETSEN	5
02.3	BETEKENIS VAN DE PICTOGRAMMEN	6
02.4	NOODCONSOLE	7
02.5	PLAATSEN EN VERVANGEN VAN DE BATTERIJEN	8
02.6	INSTELLING VAN HET RADIOKANAAL	9
02.7	VERGREDELING TOETSENBOARD	9
02.8	ACHTERGRONDVERLICHTING VAN HET DISPLAY	10
HFST.03	BEDRIJFSMODUS	11
03.1	WERKING VAN HET APPARAAT	11
03.2	GEBRUIK VAN DE AFSTANDSBEDIENING ALS SONDE	11
03.3	BETEKENIS VAN DE BELANGRIJKSTE STATUSMELDINGEN	12
03.4	HOOFDINSTELLINGEN	13
HFST.04	MENU GEBRUIKER	14
04.1	FUNCTIES	14
04.2	STRUCTUUR	15
HFST.05	OPSPOREN VAN DEFECTEN EN OPLOSSEN VAN EVENTUELE PROBLEMEN.....	25
05.1	ALARMMELDINGEN	25
05.2	TECHNISCHE SPECIFICATIES	28

HFST.01 VOORWOORD

01.1 WAARSCHUWINGEN

- *Men raadt aan deze handleiding aandachtig te lezen en in acht te nemen, voor een correct gebruik.*
- *Ze moet met zorg bewaard worden en aandachtig geraadpleegd worden, aangezien alle waarschuwingen belangrijke aanwijzingen verschaffen voor de veiligheid.*
- *Een foutief gebruik kan schade berokkenen aan personen, dieren of zaken, waar de fabrikant niet aansprakelijk voor is.*
- *Het apparaat is enkel bestemd voor het gebruik waarvoor het uitdrukkelijk voorzien is. Ieder ander gebruik moet beschouwd worden als oneigen en dus gevaarlijk*
- *Alle contractuele en extra-contractuele aansprakelijkheid van de Fabrikant wegens schade veroorzaakt door fouten tijdens de installatie en het gebruik, en wegens de veronachtzaming van de aanwijzingen in de handleiding is uitgesloten.*
- *Alle rechten op reproductie van deze handleiding zijn voorbehouden aan Jolly Mec Caminetti S.p.A*
- *De beschrijvingen en illustraties in deze publicatie zijn niet bindend.*
- *Jolly Mec Caminetti S.p.A behoudt zich het recht voor alle wijzigingen uit te voeren die ze geschikt acht..*
- *Deze handleiding mag niet aan derden worden overhandigd zonder schriftelijke toestemming van Jolly Mec Caminetti S.p.A*
- *Voer geen enkele niet toegestane wijzigingen aan het apparaat uit. Alle niet toegestane wijzigingen leiden automatisch tot verval van de garantie en van de aansprakelijkheid van de fabrikant.*
- *Gebruik enkel originele, door de fabrikant aanbevolen wisselstukken. De originele wisselstukken zijn beschikbaar bij de verkopers, de gespecialiseerde Technische Dienstcentra of direct bij de zetel van Jolly Mec Caminetti S.p.A.*

01.2 SYMBOLEN

De bijzonder belangrijke punten in deze handleiding zijn aangegeven met de volgende symbolen:



AANWIJZING: Aanwijzingen met betrekking op het correcte gebruik van het apparaat.



AANDACHT: Punt waar een bijzonder belangrijke opmerking wordt aangegeven.

HFST.02 INTERFACE GEBRUIKER

02.1 BESCHRIJVING VAN DE AFSTANDSBEDIENING

De afstandsbediening staat toe met de controlecentrale te communiceren. Dank zij de toetsen kan men commando's doorgeven aan de controle-unit, terwijl het display de gebruiker inlicht in verband met de operationele status van de kachel. In de modus programmering, worden de verschillende parameters weergegeven die aan de hand van de toetsen gewijzigd kunnen worden.

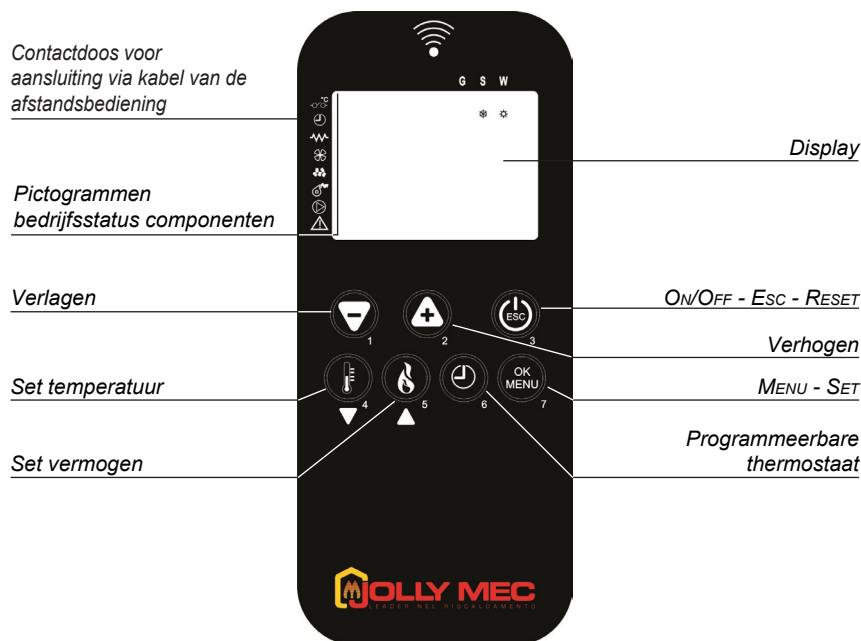

02.2 FUNCTIES VAN DE TOETSEN

Toets	Beschrijving	Modus	Actie
1	<i>Verlagen</i>	WIJZIG WAARDE	Verlaagt de waarde in het menu en/of de gekozen parameter
2	<i>Verhogen</i>	WIJZIG WAARDE	Staat toe naar het volgende menu te gaan
3	ON/OFF - ESC - RESET	UIT	Inschakelen
		WERK	Uitschakelen
		ALARM	Het alarm resetten
		MENU	Terug naar vorig niveau
4	Selectie temperaturen	UIT	Staat toe de Omgevingstemperaturen de ene na de andere in te stellen
		WERK	Staat toe de Omgevingstemperaturen de ene na de andere in te stellen
		MENU	Ga naar de vorige pagina of parameter
5	Selectie vermogen	UIT	Opent de pagina voor instelling van het vermogen
		WERK	Opent de pagina voor instelling van het vermogen
		MENU	Ga naar de volgende pagina of parameter
6	Programmeerbare thermostaat	IEDER	Schakelt de functie programmeerbare thermostaat in/uit
7	Menu	UIT	Toegang tot het menu
		WERK	Toegang tot het menu
		MENU	Toegang tot het volgende niveau van het menu en/of bevestiging

02.3 BETEKENIS VAN DE PICTOGRAMMEN

De aan- of afwezigheid van het respectieve segment naast of onder elk pictogram op de display wijst erop of het onderdeel of de functie in kwestie wel of niet actief is. De functies of onderdelen die aan de verschillende symbolen verbonden zijn, zijn:

	Aanvraag van de omgevingssonde		Vijzel reductiemotor
	Programmeerbare thermostaat		Ventilator rook
	Elektrische weerstand		Ventilator hoofd-luchtwisselaar V1
	Bijkomende ventilatoren (enkel voor kachel met kanalisering)		Alarm
G	Programmeerbare thermostaat Programma Dag		Communicatie met de besturingseenheid (verschijnt op het display wanneer de communicatie plaatsvindt)
S	Programmeerbare thermostaat Programma Week		
W	Programmeerbare thermostaat Programma Week-End		

De onderstaande afbeelding toont een voorbeeld van een radiobesturingsscherm van waaruit u kunt begrijpen dat de chronothermostaatfunctie actief is met het Weekend-programma ingesteld en dat de motorreductor van de vijzel en de elektrische verwarming werken

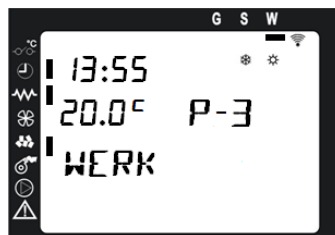

AANDACHT



De ontsteking van de kachel **MOET ALTIJD** plaatsvinden met een schone kachel en een schone vuurpot, om mogelijke moeilijke ontstekingen te voorkomen als gevolg van de onverbrande residuen die van de vorige bewerking in de vuurpot zijn achtergebleven.

02.4 NOODCONSOLE

In geval van defect aan de afstandsbediening die de goede werking ervan verhindert, kan men de noodconsole gebruiken die op het apparaat geïnstalleerd is voor het uitvoeren van de belangrijkste functies zoals inschakelen, uitschakelen en instellingen van het bedrijfsvermogen.

Controlelampje transmissie commando's.
Het gele knipperende led wijst erop dat er een communicatie gaande is tussen de afstandsbediening en de centrale-unit van het apparaat.

Poort voor verbinding via kabel van de afstandsbediening.

Toets voor Inschakelen, uitschakelen of reset alarm. Naast een groen led. Indien dit led aan is, is het apparaat in bedrijf; indien het led knippert, wordt het apparaat uitgeschakeld, indien tenslotte het led uit is, is ook het apparaat uitgeschakeld.

Rood led signalisatie alarm aanwezig.

Toets om het vermogen te verhogen en te verlagen. De gele leds naast de toetsen geven het ingestelde niveau van het vermogen aan:

Led Aan	Niveau Vermogen
1	1
1 e 2	3
2	5

Verbinding van de afstandsbediening aan de console

De transmissie met radiogolven tussen de afstandsbediening en de centrale-unit kan verhinderd worden door storingen en interferenties voortkomend uit de nabijheid van andere elektrische en elektronische apparaten die radiosignalen in de omgeving brengen. Soms kan ook het tegenovergestelde gebeuren, namelijk dat de golven van het apparaat Jolly Mec (bij de frequentie van 433 MHz) storingen veroorzaken aan de andere apparaten in de nabijheid.

Om deze problemen te verhelpen, raadt men een kabelverbinding aan tussen de afstandsbediening en de console zodat er geen communicatie met radiogolven nodig is tussen de twee inrichtingen. De werking van de afstandsbediening middels kabel is enkel mogelijk na verwijdering van de batterijen uit hun holte achteraan, zoals aangegeven in **HFST.02.5 - PLAATSEN EN VERVANGEN VAN DE BATTERIJEN**.



02.5 PLAATSEN EN VERVANGEN VAN DE BATTERIJEN

De afstandsbediening werkt met drie alkaline-batterijen van type AAA. In geval van slechte werking van de afstandsbediening, moet men steeds nagaan of de batterijen opgeladen zijn, indien niet moet men ze vervangen met nieuwe batterijen van hetzelfde type. Om de batterijen te vervangen, verwijdert men het deksel achteraan de afstandsbediening, plaatst men de batterijen in de daarvoor bestemde holte, zoals aangegeven op de illustratie (en zoals aangegeven binnenin de holte zelf), en plaatst men het deksel weer op zijn plaats.

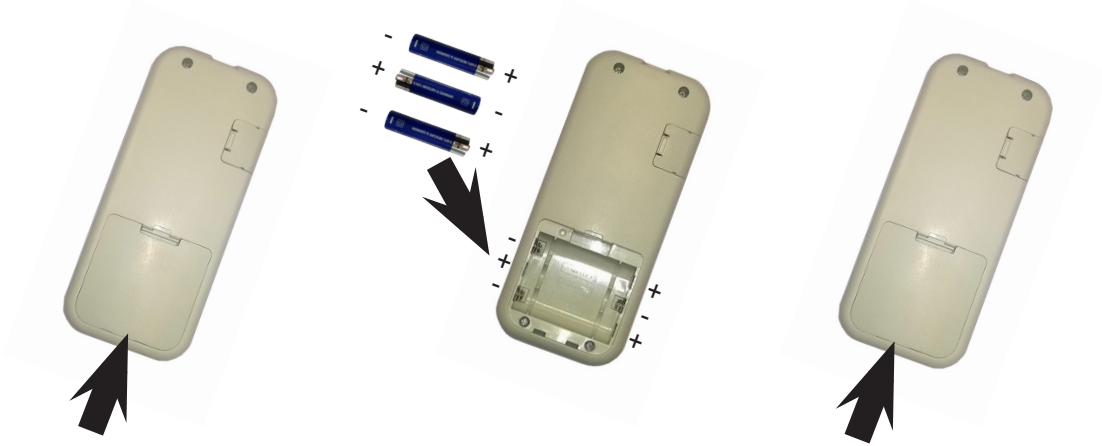

AANDACHT

GEBRUIK GEEN HERLAADBARE BATTERIJEN



02.6 INSTELLING VAN HET RADIOKANAAL

Om het communicatiekanaal tussen de afstandsbediening en de besturing van het apparaat in te stellen, een handeling die soms nodig is na het vervangen van de batterijen, moet het apparaat van de spanning worden losgekoppeld door de elektrische schakelaar in positie 0 te zetten.

Druk vervolgens tegelijkertijd op de knoppen 1 en 2 op de afstandsbediening om het bericht SELECT UNITS X weer te geven (kies eenheid X). Stel met de toetsen 1 of 2 het gewenste kanaal in (X= van 0 tot 7), zet vervolgens de elektrische schakelaar in positie I en druk na twee seconden minimaal twee seconden op toets 3.



Een pieptoon en de weergave van het bericht UNIT LOADED X (eenheid geladen X), bevestigen de instelling van het eerder gekozen kanaal. Als op het display van de afstandsbediening SEARCH FIELD (zoek veld) wordt weergegeven, is er mogelijk per ongeluk een onjuist radiokanaal ingevoerd.

In dit geval moet u naar het gepaarde kanaal zoeken, dus zonder de spanning van het apparaat te verwijderen, tegelijkertijd op de toetsen 1 en 2 drukken en doorgaan met trial and error om de verschillende kanalen in te stellen van 0 tot 7 totdat u het juiste kanaal vindt.



Als het kanaal dat is ingesteld op de elektronische kaart niet overeenkomt met het kanaal dat is ingesteld op de afstandsbediening, blijft het bericht dat op het display wordt weergegeven SEARCH FIELD (zoek veld), als het kanaal correct is, wordt het bericht UNIT LOADED X (eenheid geladen X) weergegeven.

02.7 VERGRENDING TOETSEN BORD

Op verzoek kan in MENU 9 - REGELING TECHNIEK de vergrendeling van de toetsen van de afstandsbediening geactiveerd worden. Als de specifieke parameter actief is, wordt door snel op toetsen 7 en 3 te drukken, het bericht TOETSEN GEBLOKKEERD weergegeven en is het toetsenbord vergrendeld. Als u in deze situatie op een willekeurige knop op de afstandsbediening drukt, wordt hetzelfde scherm TOETSEN GEBLOKKE weergegeven.

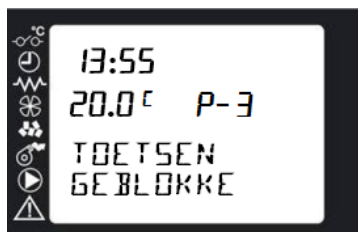

Om het toetsenbord te ontgrendelen, drukt u achtereenvolgens op de toetsen 7 en 3, het display toont het bericht TOETSEN VRIJ, keert terug naar het hoofdscherm en de toetsen van de afstandsbediening hervatten hun functies.

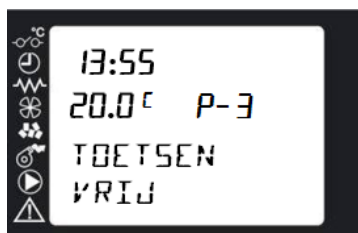

02.8 ACHTERGRONDVERLICHTING VAN HET DISPLAY

Het is mogelijk om de achtergrondverlichting van het display te activeren door tegelijkertijd vanuit het beginscherm op de toetsen 1 en 7 te drukken.

Het onderstaande scherm wordt weergegeven; stel met toetsen 1 of 2 de tijd in seconden in waarmee u het uitschakelen van de achtergrondverlichting wilt vertragen.



Na het instellen van de gewenste waarde, drukt u op toets 3 om te bevestigen en de instelling te verlaten.

Als u de fabrieksinstelling DELAY OFF 0 (VERTRAGING UIT 0) behoudt, wordt het scherm nooit verlicht terwijl de maximale duur van de achtergrondverlichting 9" is.

De activering van de achtergrondverlichting vermindert de levensduur van de batterij afhankelijk van hoeveel de afstandsbediening wordt gebruikt

HFST.03 BEDRIJFSMODUS

03.1 WERKING VAN HET APPARAAT

Wanneer het apparaat UIT is, moet men, om het aan te schakelen, eerst gedurende enkele seconden op Toets 3 op de afstandsbediening drukken waarna op het display het bericht AAN verschijnt, om het opstarten van de inschakelprocedure aan te geven; deze procedure bestaat uit verschillende fasen, bepaald door de instelling van de technische parameters die door het Technisch Dienstcentrum afgesteld kunnen worden. Na de normale inschakeltijd, bereikt het apparaat normaal gezien de WERK conditie aan het ingestelde vermogen, tenzij de temperatuur van de rook de minimale toegestane waarde bereikt; in dat geval verschijnt de desbetreffende alarmmelding.

Met het bericht WERK, wil men aan de gebruiker aangeven dat de kachel "WERKT", d.w.z. dat hij verwarmt, in functie van het ingestelde niveau. Het bedrijfsniveau van de kachel wordt ingesteld door op toets 5 te drukken en door de weergegeven waarde met de toetsen 1 of 2 te verhogen of te verminderen. Er zijn 5 niveaus van vermogen.

De SET omgevingstemperatuur wordt daarentegen ingesteld door op toets 4 te drukken en de gewenste temperatuurwaarde in te stellen met de toetsen 1 en 2. De kachel blijft werken, d.w.z. in verwarmingsvermogen, tot de ingestelde omgevingswaarde met 0,5°C overschreden is. Dit is noodzakelijk voor het activeren van de functie ECO. Om de verwarmingsfunctie te hernemen, moet de omgevingstemperatuur met 1.0°C onder de SET dalen.

De ventilatiesnelheid van de warme lucht die uit het rooster komt, is afhankelijk van de vermogensniveaus; hoe hoger het vermogen, des te sneller de uitgangssnelheid van de lucht uit het rooster vooraan.

Indien de modus STAND BY actief is, wordt het apparaat uitgeschakeld na een periode in spaarzame modus of nadat deze conditie tot een bepaalde stijging van de referentietemperatuur geleid heeft. De duur van deze periode en de stijging van de temperatuur kunnen ingesteld worden in het menu SET STAND BY. In de modus STAND BY, wordt de kachel automatisch weer ingeschakeld wanneer de referentietemperatuur onder de ingestelde waarde daalt. Om de kachel handmatig uit te schakelen, is het voldoende de Toets 3 gedurende enkele seconden ingedrukt te houden. Hierna wordt de EIND REINIGING uitgevoerd.

03.2 GEBRUIK VAN DE AFSTANDBEDIENING ALS SONDE

Installeer de wandsteun van de afstandsbediening in een centrale zone in de kamer, om deze te kunnen gebruiken als een echte traditionele thermostaat, door in het MENU 4 het type sonde AFSTNDSB in te stellen. Al naargelang de structuur van de woning, heeft de afstandsbediening een bereik van ongeveer 7 meter.

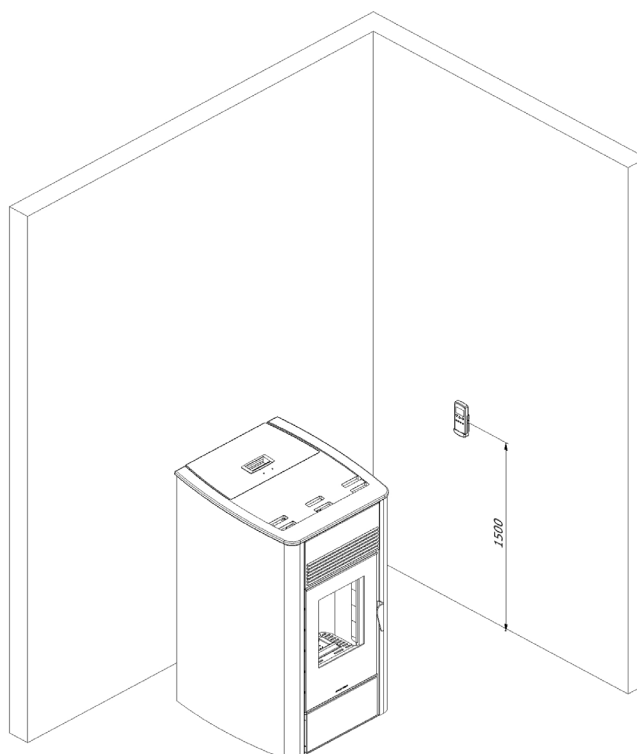

03.3 BETEKENIS VAN DE BELANGRIJKSTE STATUSMELDINGEN

Tijdens normaal bedrijf worden de tijd, de kamertemperatuur, het ingestelde vermogensniveau en een bericht dat de status van het apparaat aangeeft op het moment dat het bericht wordt weergegeven, weergegeven op het display van de afstandsbediening. Het belangrijkste scherm van het display wordt getoond zoals aangegeven op de afbeelding hieronder.

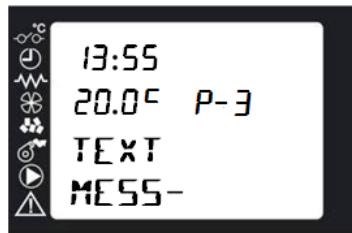

De belangrijkste meldingen die weergegeven kunnen worden op de afstandsbediening en hun betekenissen zijn samengevat in de volgende tabel:

TEXT MESS-	Beschrijving
UIT	Melding weergegeven wanneer het apparaat uit is. Het kan handmatig ingeschakeld worden, met de GPRS-module ofwel met de instelling van de Programmeerbare thermostaat.
ROOKGAS INITIEEL	Bericht weergegeven in de initiële ventilatiefase voorafgaand aan ontsteking.
RRN	Bericht weergegeven in de fasen waarin de voorverwarming van de weerstand en de voorbelasting van de pellets voor ontsteking optreedt.
WACHT VLAM	Bericht weergegeven tijdens de wachttijd voor het ontbranden van de pellet. De temperatuur van de rook moet een vooraf ingestelde waarde bereiken om het apparaat als ingeschakeld te beschouwen.
VLAM RRN	Bericht weergegeven wanneer de inschakeling plaatsgevonden heeft. Het blijft gedurende een korte periode weergegeven, gedurende welke de vlam stabiliseert en het ontbranden van de pellet in de vuurpot wordt voltooid.
WERK	Bericht weergegeven tijdens de werking van het apparaat, d.w.z. tot wanneer de waarde van de temperatuur gelezen door de omgevingssonde de ingestelde waarde bereikt heeft.
PØ	De afbeelding naast de letter P geeft het vermogensniveau aan waarop het apparaat werkt.
VUURPOT REINIGIN	Bericht weergegeven tijdens de automatische reinigingscyclus van de vuurpot die met regelmatige tussenpozen optreedt tijdens de werking van het apparaat. Een geforceerde ventilatiecyclus van de rookafzuiging maakt het mogelijk om het overtollige onverbrand materiaal in de vuurpot te verwijderen.
EIND REINIGIN	Melding weergegeven tijdens de uitschakeling.
EED MODULATI	Bericht weergegeven wanneer de waarde van de omgevingstemperatuur bereikt werd. Het apparaat schakelt automatisch om naar een spaarzame werkconditie.
STAND BY	Het wordt afgewisseld met het vorige scherm wanneer het apparaat, na een periode in ECONOMIE, omschakelt naar STAND BY en de condities voor het uitschakelen voldaan zijn.
WACHT OP UIT	Bericht weergegeven wanneer de afsluitknop wordt ingedrukt tijdens de ontstekingsfase. Het uitschakelen van het apparaat tijdens de ontstekingsfase is niet toegestaan, het commando wordt dus opgeslagen en zal worden uitgevoerd aan het einde van de stabilisatiefase.
WACHT AFKOELEN	Bericht weergegeven tijdens de uitschakeling voor de STAND-BY modus.
WACHT HERSTART	Bericht weergegeven wanneer de ontstekingsknop wordt ingedrukt tijdens de afsluitfase. Het ontsteken van het apparaat tijdens de afsluitfase is niet toegestaan, het commando wordt dus opgeslagen en zal worden uitgevoerd wanneer de rookgastemperatuur lager zal zijn dan 80 ° C.

03.4 HOOFDINSTELLINGEN

Via de twee speciale toetsen op de afstandsbediening (toetsen 5 en 4) is het mogelijk om rechtstreeks vanuit het hoofdscherm de pagina's te openen voor het instellen van de waarden van het werkvermogen en de gewenste omgevingstemperatuur.

Instelling van het vermogen

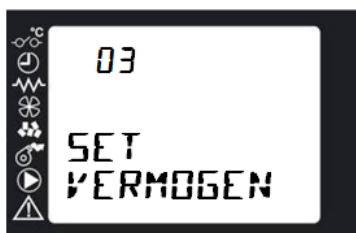

Om het werkvermogen vanaf het hoofdscherm te wijzigen, drukt u op toets 5 die u direct naar het scherm leidt waar u met behulp van de toetsen 1 en 2 kunt kiezen tussen de vijf vermogensniveaus die kunnen worden ingesteld.

Druk, na keuze van het gewenste niveau van vermogen, op de Toets 3 om terug te keren naar het hoofdscherm.

Instelling van de temperaturen

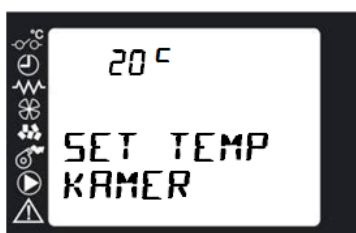

Om de gewenste temperaturen in het hoofdscherm te wijzigen, drukt u op toets 4 die u direct naar de relevante sectie leidt. Met behulp van de toetsen 1 en 2 is het mogelijk om de ingestelde waarde te wijzigen.

Druk, na de instelling van de gewenste temperatuur, op de Toets 3 om terug te keren naar het hoofdscherm.

Instelling van de modus SILENT (indien voorzien)



In de modus Silent, is het apparaat geprogrammeerd voor een zo stil mogelijke werking. Om de modus STIL vanuit het hoofdscherm in te stellen, drukt u op toets 5 die u direct naar de relevante sectie leidt. Gebruik de Toetsen 1 en 2, om deze modus te kiezen. Druk, na selectie van SIL, op de Toets 3 om terug te keren naar het hoofdscherm.

HFST.04 MENU GEBRUIKER

04.1 FUNCTIES

Het display is onderverdeeld in menu's en submenu's, die men kan doorlopen met de toetsen van de afstandsbediening. De hoofdmenu's en hun functies zijn, in het kort:

MENU	Beschrijving
1 - SET KLOK	Dit staat toe de huidige datum en uur in te stellen, wat nodig is voor een correcte werking van de chronothermostaat.
2 - SET CHRONO	Dit staat toe de werking van de chronothermostaat en van de desbetreffende programma's in- en uit te schakelen.
3 - TAAL KEUZE	Dit staat toe de taal van het menu in te stellen.
4 - SET SONDE	<p>Dit staat toe het type sonde dat men wenst te gebruiken, in te stellen.</p> <ul style="list-style-type: none"> • Stel het sondetype THERM in indien u een thermostaat wenst te gebruiken als commando voor het apparaat. Indien men een thermostaat uit de handel gebruikt, is het absoluut verplicht, de inrichting met schone contacten naar het apparaat gericht te gebruiken. AANDACHT: het gebruik van een thermostaat uit de handel staat niet toe het apparaat in- en uit te schakelen, maar voert enkel functies van thermoregulatie uit. De in- en uitschakelingen moeten steeds aan de hand van de Afstandsbediening Jolly-Mec gebeuren. • Stel het sondetype SONDE in indien u de sonde die op het apparaat geïnstalleerd is, wenst te gebruiken, ofwel hetzelfde type sonde naar een andere kamer wenst te remoteren. In dit geval moet men de sonde die op de kachel geïnstalleerd is, los te koppelen van de elektronische kaart (Handeling die uitgevoerd moet worden door het gespecialiseerde Technische Dienstcentrum). • Stel het sondetype AFSTNDSB (fabrieksinstelling) in indien u de afstandsbediening zelf als omgevingssonde wenst te gebruiken.
5 - SET STAND BY	De modus STAND BY staat toe het apparaat uit te schakelen wanneer de vereisten van de omgeving voldaan zijn. Het apparaat in STAND BY (weergave van de display) wacht op aanvragen van de omgevingsthermostaten. De vertragingstijd stelt de uitschakeling uit ten opzichte van het moment waarop de vereisten voldaan zijn. Indien in het MENU 4 het type sonde SONDE of AFSTNDSB ingesteld is, zal het apparaat pas effectief uitgeschakeld worden na gedurende een periode gelijk aan de tijd VERTRAGI UIT in ECONOMIE gewerkt te hebben, nadat aan de vereisten voldaan werd; als het type sonde THERM ingesteld is, wordt de tijd in ECONOMIE verdubbeld ten opzichte van de waarde ingesteld voor VERTRAGI UIT.
6 - SET DISPLAY	Dit staat toe de interface gebruiker in te stellen en de instellingen van de akoestische signalen van het apparaat te wijzigen.
7 - LAAD PELLETS	Dit staat toe de pellet handmatig te activeren, en kan gebruikt worden nadat het volledig lege reservoir gevuld werd met brandstof, om de laadschroef te vullen.
8 - STATUS KACHEL	Dit staat toe de status van de effectieve werking te raadplegen.
9 - REGELING TECHNIEK	In dit menu vindt men de pagina's voor de parameterinstelling van het apparaat, waartoe het gespecialiseerde Technische Dienstcentrum toegang heeft door de speciale toegangssleutel in te geven.
10 - SET REGELING	Dit staat toe de instellingen voor het laden van de pellet en de rookafvoer te wijzigen.
11 - LEES GEHEUGEN	Dit staat toe enkele gegevens te lezen die in het geheugen van de centrale opgeslagen zijn.
13 - CONTROLE FLOW	Dit menu, waartoe het gespecialiseerde Technische Dienstcentrum toegang heeft door de speciale toegangssleutel in te geven, staat de afstelling toe van het systeem Coaxial Control (indien voorzien).

04.2 STRUCTUUR

Voor toegang tot de verschillende menu's, moet men de Toets 7 indrukken totdat het hoofdscherm op het display van de afstandsbediening weergegeven wordt. Gebruik de Toetsen 4 en 5 om de pagina's van de verschillende menu's te doorlopen.

MENU 1 - SET KLOK

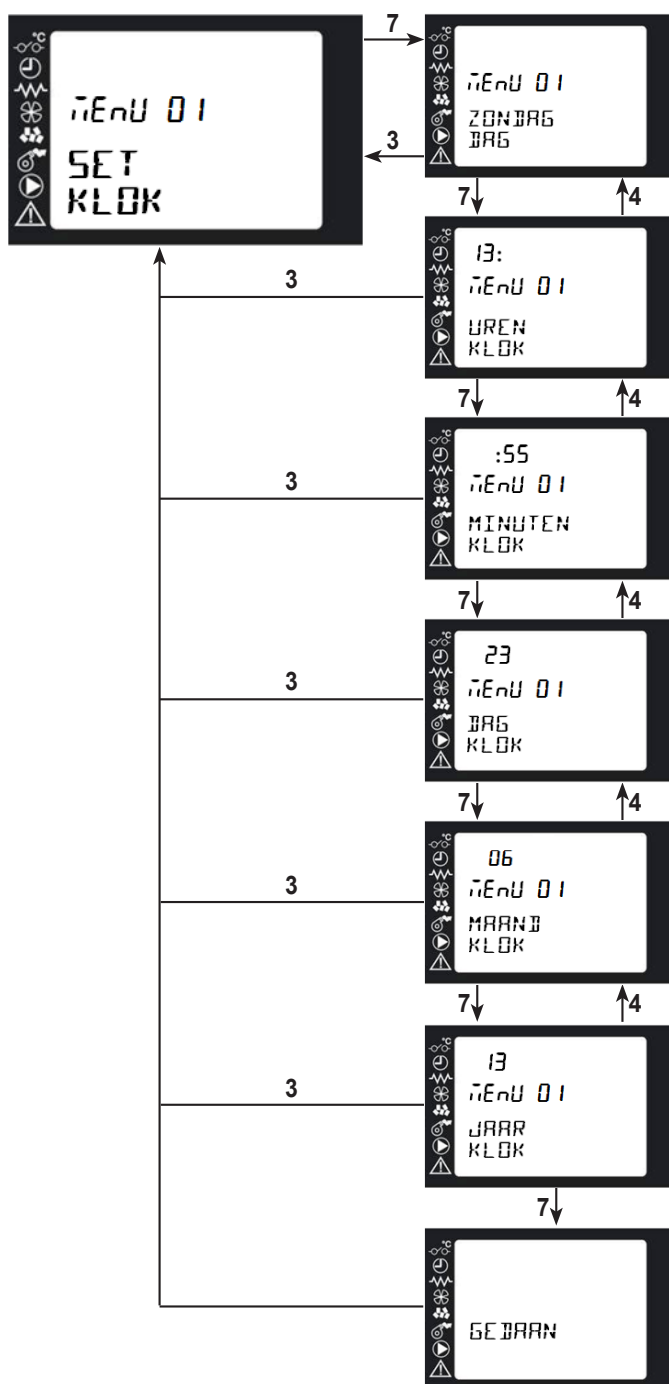

Menu 01 DAG

Om de huidige dag van de week te kiezen, gebruikt men de Toetsen 1 en 2, en drukt men vervolgens op de Toets 7 om de weergegeven waarde in te stellen en naar de volgende pagina over te gaan.

Menu 01 UREN KLOK

Om het uur in te stellen, gebruikt men de Toetsen 1 en 2, en drukt men vervolgens op de Toets 7 om de weergegeven waarde in te stellen en naar de volgende pagina over te gaan.

Menu 01 MINUTEN KLOK

Om de minuten in te stellen, gebruikt men de Toetsen 1 en 2, en drukt men vervolgens op de Toets 7 om de weergegeven waarde in te stellen en naar de volgende pagina over te gaan.

Menu 01 DAG KLOK

Om de huidige dag te kiezen, gebruikt men de Toetsen 1 en 2, en drukt men vervolgens op de Toets 7 om de weergegeven waarde in te stellen en naar de volgende pagina over te gaan.

Menu 01 MAAND KLOK

Om de huidige maand te kiezen, gebruikt men de Toetsen 1 en 2, en drukt men vervolgens op de Toets 7 om de weergegeven waarde in te stellen en naar de volgende pagina over te gaan.

Menu 01 JAAR KLOK

Om het huidige jaar te kiezen, gebruikt men de Toetsen 1 en 2, en drukt men vervolgens op de Toets 7 om de weergegeven waarde in te stellen en naar de volgende pagina over te gaan.

Aan het einde van de procedure wordt het bericht GEDAAN weergegeven, dat de correcte ingave van de gegevens bevestigt. Vervolgens keert het scherm automatisch terug naar de pagina van het hogere niveau.

MENU 2 - SET CHRONO

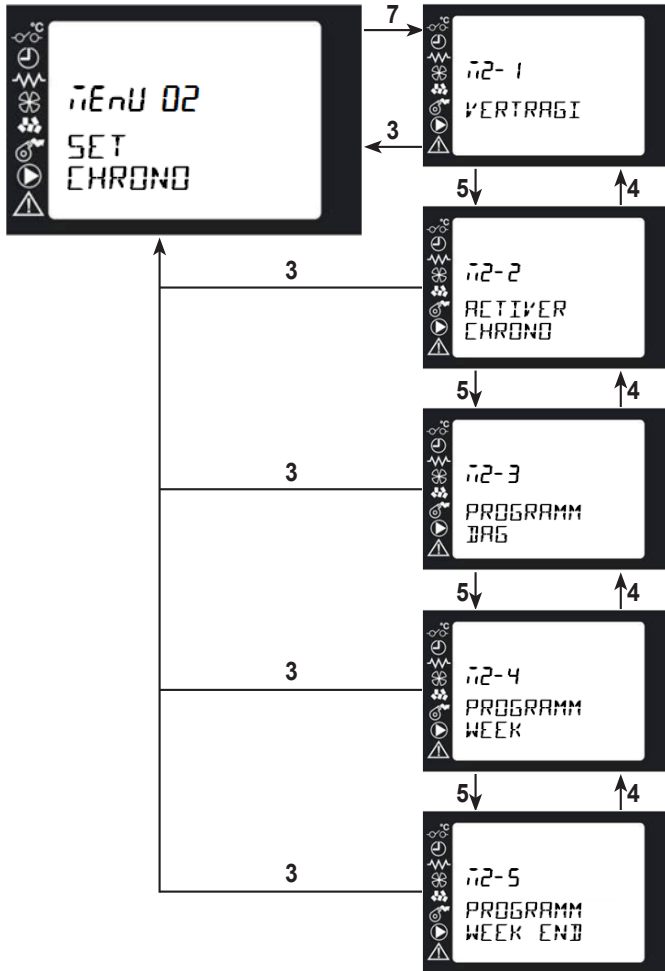

M2-1 VERTRAGI

Hier kan men een vertragingstijd instellen voor het in- en uitschakelen.

M2-2 ACTIVER CHRONO

Hier kan men de werking van de chronothermostaat in of uitschakelen.

M2-3 PROGRAMM DAG

Hier kan men twee slots instellen voor alle dagen van de week. Men kan ook kiezen er slechts een te gebruiken.

M2-4 PROGRAMM WEEK

Hier kan men vier slots instellen, die naar keuze in de verschillende dagen van de week geactiveerd kunnen worden. Men kan enkel de programma's gebruiken die nodig zijn.

M2-5 PROGRAMM WEEK END

Hier kan men twee slots instellen die enkel zaterdag en zondag actief zijn.

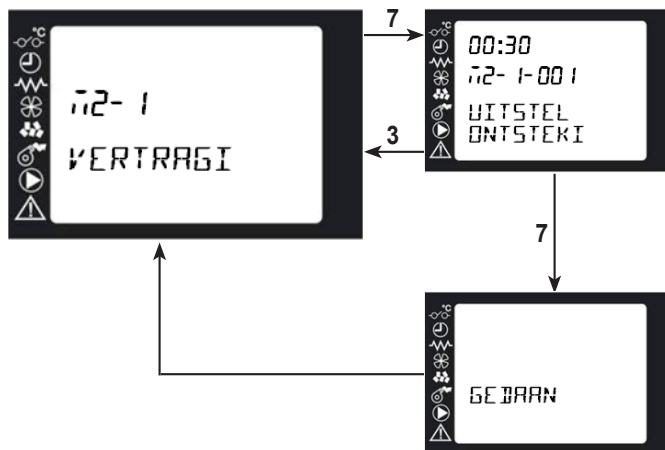

M2-1-001 VERTRAGI

Gebruik de Toetsen 1 en 2 om de vertragingstijd te regelen. Met het apparaat UIT, kunt u de UITSTEL ONTSTEKI instellen voor vertraagd inschakelen van het apparaat, terwijl het apparaat WERK, kunt u de VERTRAGI UIT instellen om de uitschakeling te programmeren. Wanneer de vertraging ingesteld is op 00:00, is de functie uitgeschakeld. Wanneer de gewenste vertraging ingesteld is, drukt men op de Toets 7 om de keuze te bevestigen en naar de volgende pagina te gaan.

Aan het einde van de procedure wordt het bericht GEDAAN weergegeven, dat de correcte ingave van de gegevens bevestigt. Vervolgens keert het scherm automatisch terug naar de pagina van het hogere niveau.



Als UITSTEL ONTSTEKI (of UIT) is ingesteld, geeft het hoofdscherm de resterende tijd weer tot de geprogrammeerde inschakeling (of uitschakeling). De update is niet continu, maar vindt plaats door op een willekeurige knop op de afstandsbediening te drukken. Zelfs in deze situatie is het nog steeds mogelijk om het apparaat op elk gewenst moment in (of uit) te schakelen door de normale procedure te volgen.

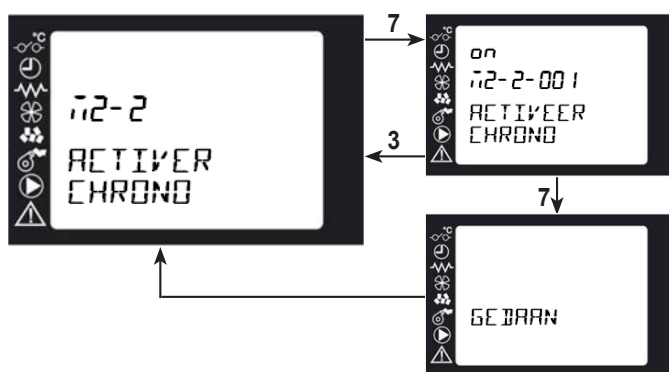

M2-2-001 ACTIVEER CHRONO

Gebruik de Toetsen 1 en 2 om te kiezen of de werking van de chronothermostaat wel of niet ingeschakeld moet zijn, druk vervolgens op de Toets 7 om de keuze te bevestigen en naar de volgende pagina te gaan. Deze functie is sneller toegankelijk door op toets 6 direct vanuit het hoofdscherm te drukken.

Aan het einde van de procedure wordt het bericht GEDAAN weergegeven, dat de correcte ingave van de gegevens bevestigt. Vervolgens keert het scherm automatisch terug naar de pagina van het hogere niveau.

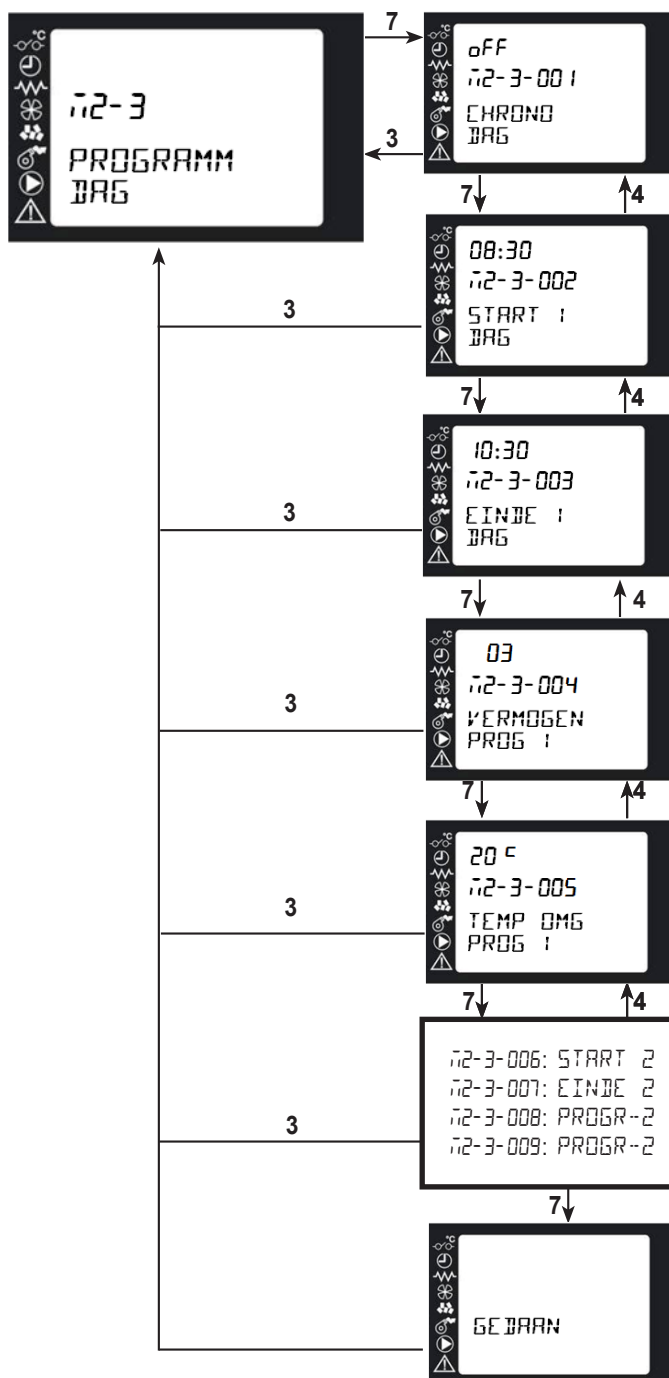

M2-3-001 CHRONO DAG

Gebruik de Toetsen 1 en 2 om te kiezen of de werking van de CHRONO DAG wel of niet ingeschakeld moet zijn, druk vervolgens op de Toets 7 om de keuze te bevestigen en naar de volgende pagina te gaan.

M2-3-002 START 1 DAG

Gebruik de Toetsen 1 en 2 om de starttijd in te stellen van de eerste bedrijfsperiode toegestaan door de functie, en druk vervolgens op de Toets 7 om de keuze te bevestigen en naar de volgende pagina te gaan. Zet de waarde op OFF om de tijdsperiode te deactiveren.

M2-3-003 EINDE 1 DAG

Gebruik de Toetsen 1 en 2 om de stoptijd in te stellen van de eerste bedrijfsperiode toegestaan door de functie, en druk vervolgens op de Toets 7 om de keuze te bevestigen en naar de volgende pagina te gaan.

M2-3-004 VERMOGEN PROG 1

Gebruik de Toetsen 1 en 2 om de waarde van het vermogen van de bedrijfsperiode in te stellen, en druk vervolgens op de Toets 7 om de keuze te bevestigen en naar de volgende pagina te gaan.

M2-3-005 TEMP OMG PROG 1

Gebruik de Toetsen 1 en 2 om de waarde van de omgevingstemperatuur in te stellen die bereikt moet worden in de eerste bedrijfsperiode, en druk vervolgens op de Toets 7 om de keuze te bevestigen en naar de volgende pagina* te gaan.

De vier volgende schermen, gelijk de vorige, staan de instelling toe van dezelfde parameters voor de tweede door de functie toegestane bedrijfsperiode.

Aan het einde van de procedure wordt het bericht GEDAAN weergegeven, dat de correcte ingave van de gegevens bevestigt. Vervolgens keert het scherm automatisch terug naar de pagina van het hogere niveau.

OPMERKING



* De waarde van de omgevingsset wordt niet in acht genomen als het sondetype THERMOSTAAT ingesteld is als de omgevingssonde in MENU 4.

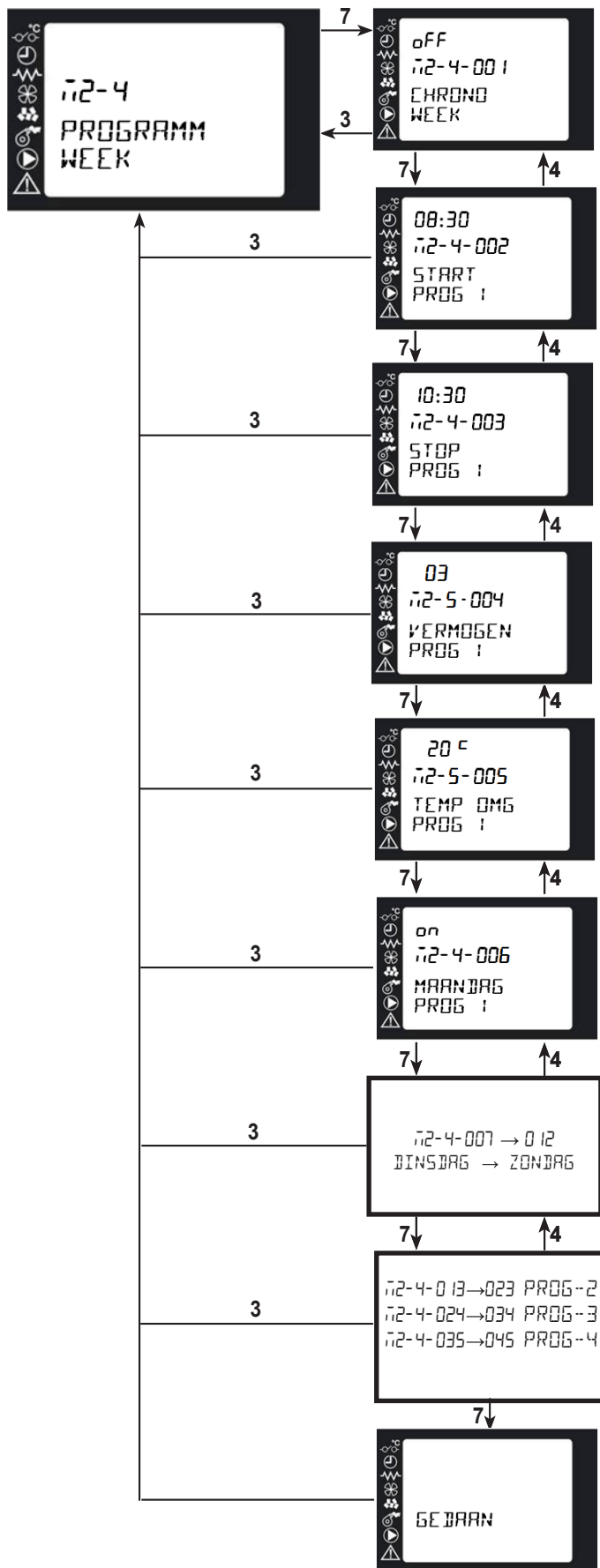

M2-4-001 CHRONO WEEK

Gebruik de Toetsen 1 en 2 om te kiezen of de werking van de CHRONO WEEK wel of niet ingeschakeld moet zijn, druk vervolgens op de Toets 7 om de keuze te bevestigen en naar de volgende pagina te gaan.

M2-4-002 START PROG 1

Gebruik de Toetsen 1 en 2 om de starttijd in te stellen van de eerste bedrijfsperiode toegestaan door de functie, en druk vervolgens op de Toets 7 om de keuze te bevestigen en naar de volgende pagina te gaan.

M2-4-003 STOP PROG 1

Gebruik de Toetsen 1 en 2 om de stoptijd in te stellen van de eerste bedrijfsperiode toegestaan door de functie, en druk vervolgens op de Toets 7 om de keuze te bevestigen en naar de volgende pagina te gaan.

M2-4-004 VERMOGEN PROG 1

Gebruik de Toetsen 1 en 2 om de waarde van het vermogen van de bedrijfsperiode in te stellen, en druk vervolgens op de Toets 7 om de keuze te bevestigen en naar de volgende pagina te gaan.

M2-4-005 TEMP OMG PROG 1

Gebruik de Toetsen 1 en 2 om de waarde van de omgevingstemperatuur in te stellen die bereikt moet worden in de eerste bedrijfsperiode, en druk vervolgens op de Toets 7 om de keuze te bevestigen en naar de volgende pagina* te gaan.

M2-4-006 MAANDAG PROG-1

Met de toetsen 1 en 2 kunt u kiezen of u het programma dat op de weergegeven dag is gemaakt, wilt inschakelen, bevestig met knop 7 om verder te gaan met programmeren op de volgende dagen van de week.

Met de volgende schermen kunt u dezelfde keuze maken als de vorige voor de volgende dagen van de week.

Verdergaand in het menu kunnen de andere drie programmeerbare tijdsperiodes in een vergelijkbare volgorde worden ingesteld.

Aan het einde van de procedure wordt het bericht GEDAAN weergegeven, dat de correcte ingave van de gegevens bevestigt. Vervolgens keert het scherm automatisch terug naar de pagina van het hogere niveau.

OPMERKING



* De waarde van de omgevingsset wordt niet in acht genomen als het sondetype THERMOSTAAT ingesteld is als de omgevingssonde in MENU 4.

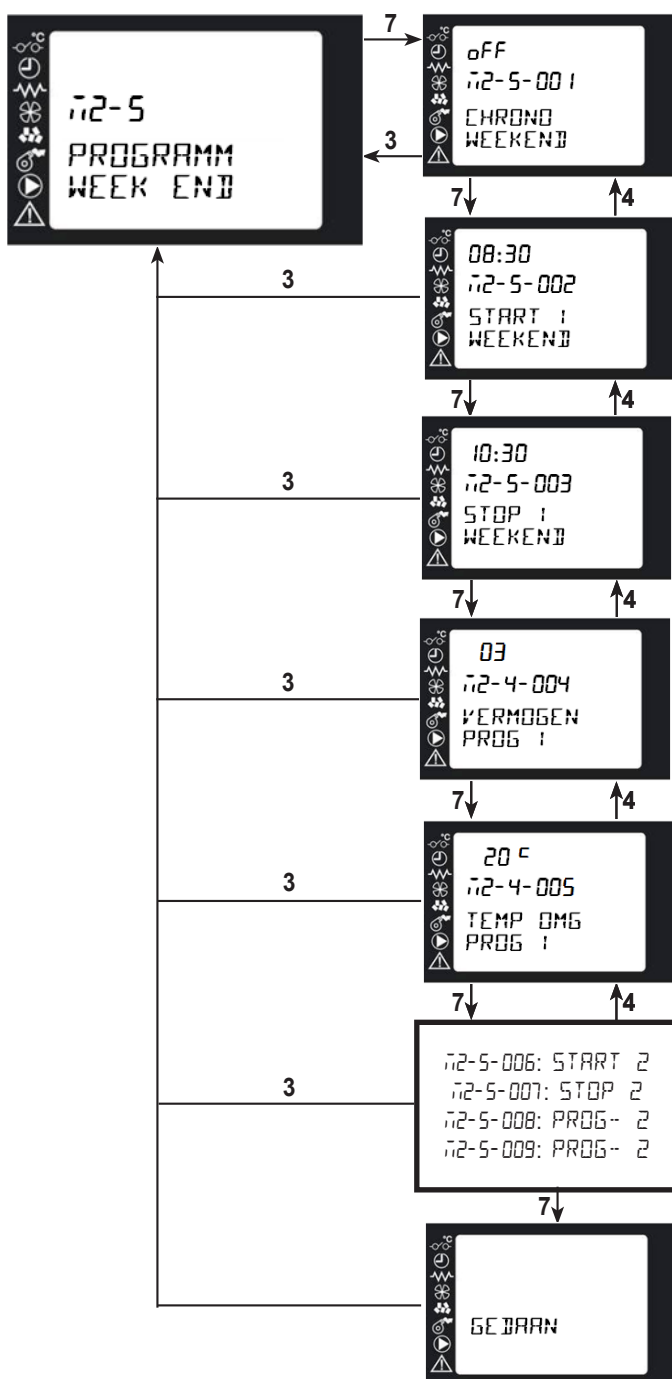

M2-5-001 CHRONO WEEKEND

Gebruik de Toetsen 1 en 2 om te kiezen of de werking van de CHRONO WEEK-END wel of niet ingeschakeld moet zijn, druk vervolgens op de Toets 7 om de keuze te bevestigen en naar de volgende pagina te gaan.

M2-5-002 START 1 WEEKEND

Gebruik de Toetsen 1 en 2 om de starttijd in te stellen van de eerste bedrijfsperiode toegestaan door de functie, en druk vervolgens op de Toets 7 om de keuze te bevestigen en naar de volgende pagina te gaan.

M2-5-003 STOP 1 WEEKEND

Gebruik de Toetsen 1 en 2 om de stoptijd in te stellen van de eerste bedrijfsperiode toegestaan door de functie, en druk vervolgens op de Toets 7 om de keuze te bevestigen en naar de volgende pagina te gaan.

M2-5-004 VERMOGEN PROG 1

Gebruik de Toetsen 1 en 2 om de waarde van het vermogen van de bedrijfsperiode in te stellen, en druk vervolgens op de Toets 7 om de keuze te bevestigen en naar de volgende pagina te gaan.

M2-5-005 TEMP OMG PROG 1

Gebruik de Toetsen 1 en 2 om de waarde van de omgevingstemperatuur in te stellen die bereikt moet worden in de eerste bedrijfsperiode, en druk vervolgens op de Toets 7 om de keuze te bevestigen en naar de volgende pagina* te gaan.

Verdergaand in het menu kunnen de andere drie programmeerbare tijdsperiodes in een vergelijkbare volgorde worden ingesteld.

Aan het einde van de procedure wordt het bericht GEDAAN weergegeven, dat de correcte ingave van de gegevens bevestigt. Vervolgens keert het scherm automatisch terug naar de pagina van het hogere niveau.

OPMERKING



* De waarde van de omgevingsset wordt niet in acht genomen als het sondetype THERMOSTAAT ingesteld is als de omgevingssonde in MENU 4.

MENU 3 - TAAL KEUZE

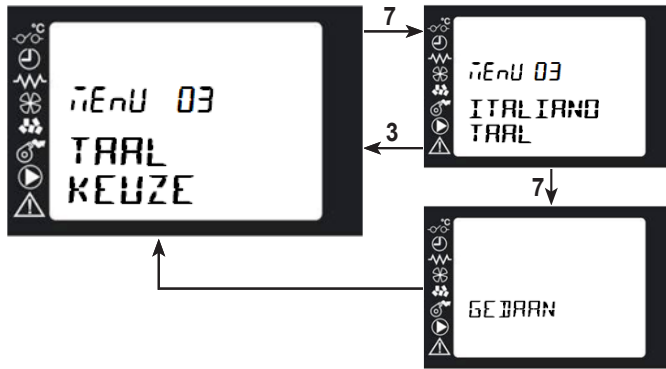

Menu 03 TAAL

Met de toetsen 1 en 2 kiest men de gewenste taal tussen de vijf beschikbare Europese talen, vervolgens drukt men op de Toets 7 om te bevestigen.

Aan het einde van de procedure wordt het bericht GEDAAN weergegeven, dat de correcte ingave van de gegevens bevestigt. Vervolgens keert het scherm automatisch terug naar de pagina van het hogere niveau.

MENU 4 - SET SONDE

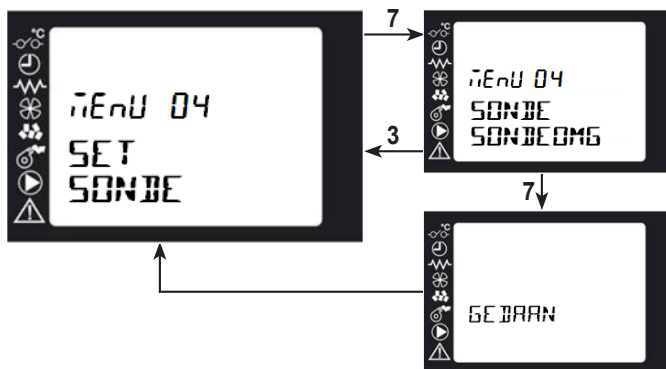

Menu 04 SONDE KAMER

Met de toetsen 1 en 2 kiest men het gewenste type sonde tussen de beschikbare types (thermostaat, sonde, afstandsbediening), vervolgens drukt men op de Toets 7 om te bevestigen.

Aan het einde van de procedure wordt het bericht GEDAAN weergegeven, dat de correcte ingave van de gegevens bevestigt. Vervolgens keert het scherm automatisch terug naar de pagina van het hogere niveau.

MENU 5 - SET STAND BY

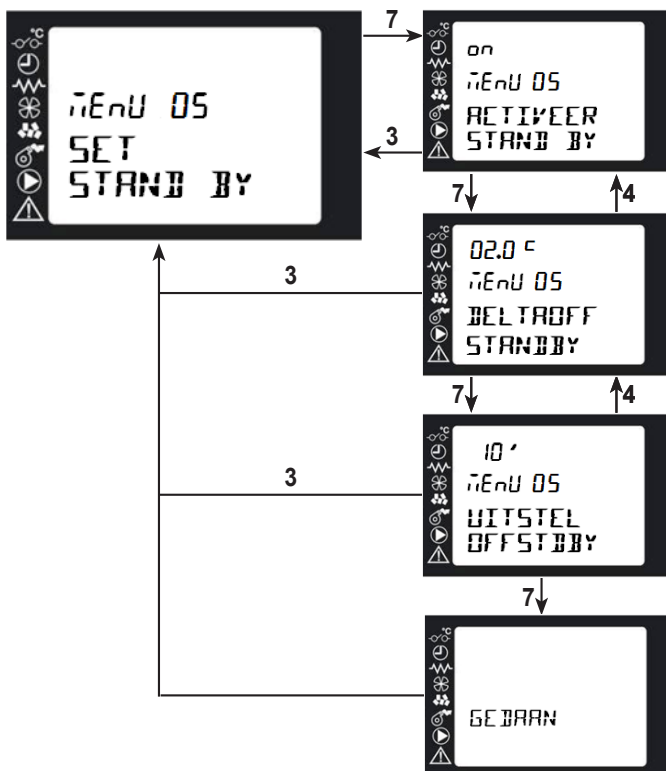

Menu 05 ACTIVEER STAND BY

Met de toetsen 1 en 2 kiest men de inschakeling van de stand-by, vervolgens drukt men op de Toets 7 om te bevestigen en verder te gaan.

Menu 05 DELTAOFF STANDBY

Met de toetsen 1 en 2, stelt men de delta in van de temperatuur van de omgevingslucht ten opzichte van de ingestelde temperatuur, die bereikt moet worden opdat de kachel zou uitgaan. Druk vervolgens op de Toets 7 om de instelling te bevestigen en naar de volgende parameter te gaan.

Min. 0,0°C, Max. 15,0°C, Aanbevolen 2,0°C

Menu 05 UITSTEL OFFSTDBY

Met de toetsen 1 en 2 kiest men de vertragingstijd ten opzichte van de uitschakeling, vervolgens drukt men op de Toets 7 om te bevestigen.

Min. 3 min, Max. 120 min. Aanbevolen 10 min

Aan het einde van de procedure wordt het bericht GEDAAN weergegeven, dat de correcte ingave van de gegevens bevestigt. Vervolgens keert het scherm automatisch terug naar de pagina van het hogere niveau.

OPMERKING



Men raadt aan de modus STAND BY niet te gebruiken indien er tijdens de dag meerdere in- en uitschakelingen plaatsvinden. Meer dan zes inschakelingen per dag kunnen zeer kostelijk zijn voor een product op basis van pellet, voor het gebruik van de stroom en de nodige tijden voor in- en uitschakeling van het product, om in veiligheid te kunnen werken.

MENU 6 - SET DISPLAY

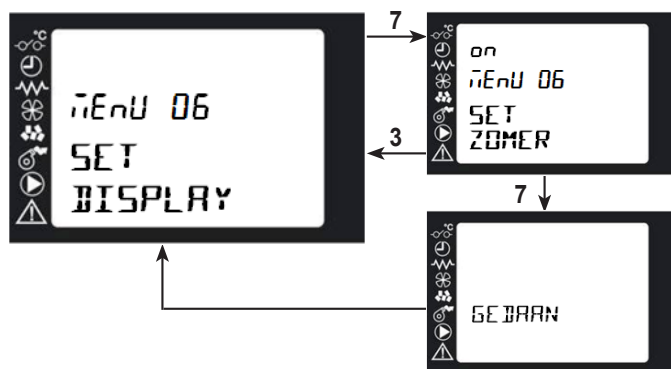

Menu 06 SET ZOEMER

Met de toetsen 1 en 2 stelt men de uitsluiting van de zoemer bij elke druk op de toetsen van de afstandsbediening in, vervolgens drukt men op de Toets 7 om te bevestigen en verder te gaan. De akoestische signaalzoemer blijft echter actief in geval van een alarm.

Aan het einde van de procedure wordt het bericht GEDAAN weergegeven, dat de correcte ingave van de gegevens bevestigt. Vervolgens keert het scherm automatisch terug naar de pagina van het hogere niveau.

MENU 7 - LAAD PELLETS

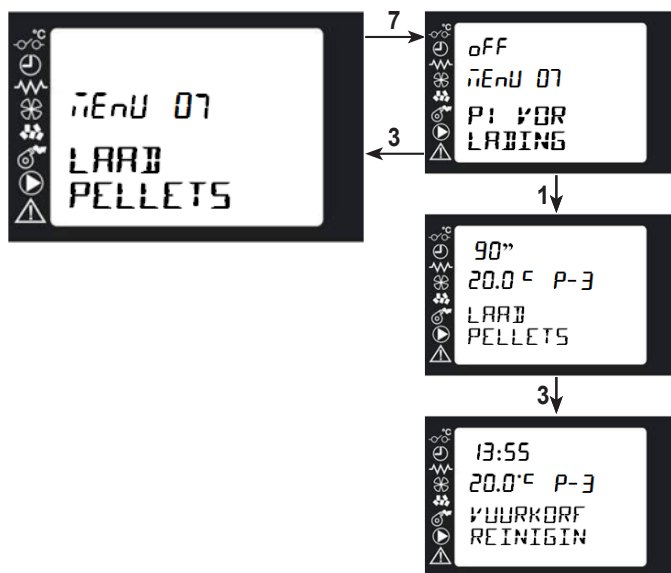

Menu 07 P1 LADING

Druk op de Toets 1 om het begin van het laden van de pellet te bevestigen.

De maximale laadtijd is 90 seconden, de bewerking kan worden onderbroken door op toets 3 te drukken.

Aan het einde van het laden, verschijnt het bericht VUURKORF REINIGEN op het hoofdscherm om eraan te herinneren de vuurpot te reinigen alvorens de kachel opnieuw in te schakelen. Druk op Toets 3 om het bericht te wissen en terug te keren naar het hoofdscherm dat het bericht UIT zal tonen.

AANDACHT



De functie pellet laden moet gebruikt worden indien de toevoerschroef leeg is na een alarm GEEN PELLETS of indien men een onderhoudsgreep uitgevoerd heeft, met reiniging van de houder. Na de functie Pellet Laden uit het MENU 07 uitgevoerd te hebben, moet men de vuurpot ledigen, d.w.z. het product inschakelen met een reine vuurpot. BIJ DE INSCHAKELING MOET DE VUURPOT STEEDS VOLLEDIG LEEG ZIJN. Werp de reinigingspellet van de vuurpot NOOIT in het reservoir van de pellets.

MENU 8 - STATUS KACHEL

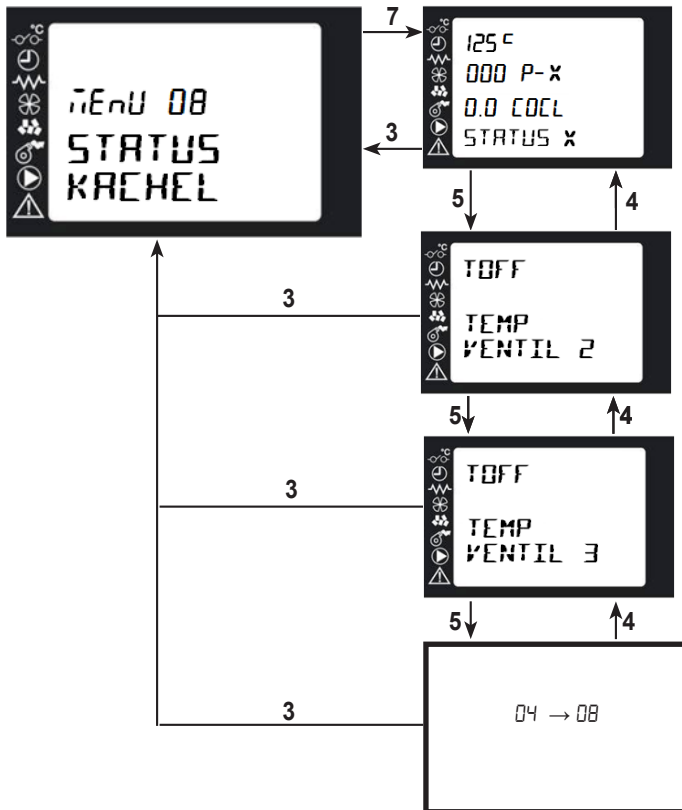

M8-001

Deze pagina toont de temperatuur van de rook, de snelheid van de rookventilator, het werkvermogen, de pelletbelasting en de lopende fase

M8-002

Weergave van de omgevingstemperatuur van het linker kanaal (voor modellen die hiervoor voorzien zijn)

M8-003

Weergave van de omgevingstemperatuur van het rechter kanaal (voor modellen die hiervoor voorzien zijn)

De vierde tot achtste pagina's bevatten informatie voor de onderhoudstechnicus. Ga met de Toets 5 verder tot aan de achtste pagina. Keer met de Toets 3 terug naar het scherm van het hogere niveau.

MENU 09 - REGELING TECHNIEK

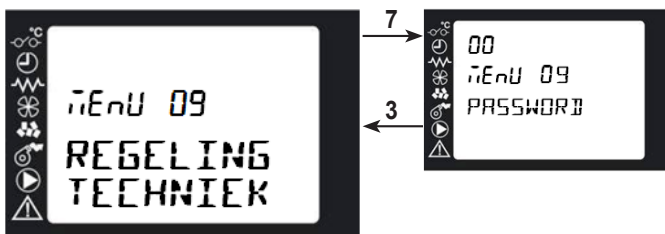

Menu voorbehouden voor het gespecialiseerde Technische Dienstcentrum, toegankelijk mits ingave van een speciale toegangscode.

OPMERKING



Binnen MENU 9 - REGELING TECHNIEK kan servicetechnicus alle functionele parameters van het apparaat bijwerken. Elke ingreep van dit type leidt tot een reset van de fabrieksinstellingen met als gevolg verlies van alle door de gebruiker geprogrammeerde instellingen.

MENU 10 - SET REGELING

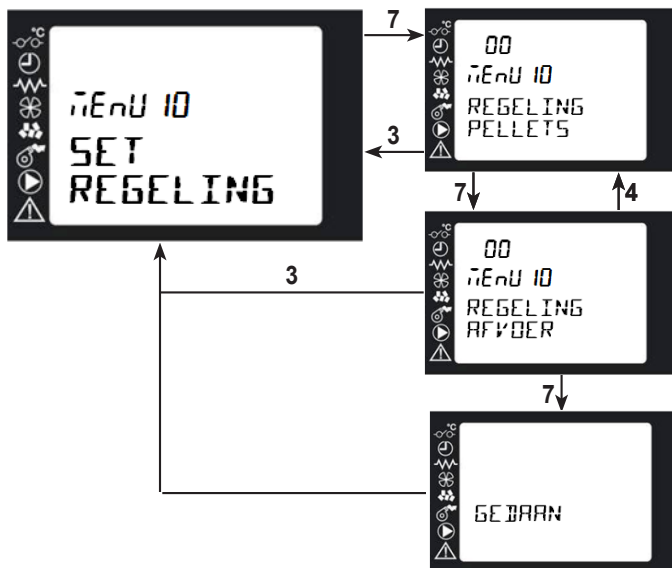

Menu 10 REGELING PELLETS

Met de Toetsen 1 en 2 stelt men de hoeveelheid pellet in, met een numerieke waarde van -09 tot +09, die overeenstemt met $\pm 3\%$ voor iedere eenheid, druk vervolgens op de Toets 7 om te bevestigen en verder te gaan.

Menu 10 REGELING AFVOER

Met de Toetsen 1 en 2 stelt men de snelheid van de rookafvoer in, met een numerieke waarde van -09 tot +09, die overeenstemt met $\pm 3\%$ voor iedere eenheid, druk vervolgens op de Toets 7 om te bevestigen.

Aan het einde van de procedure wordt het bericht GEDAAN weergegeven, dat de correcte ingave van de gegevens bevestigt. Vervolgens keert het scherm automatisch terug naar de pagina van het hogere niveau.

MENU 11 - LEES GEHEUGEN

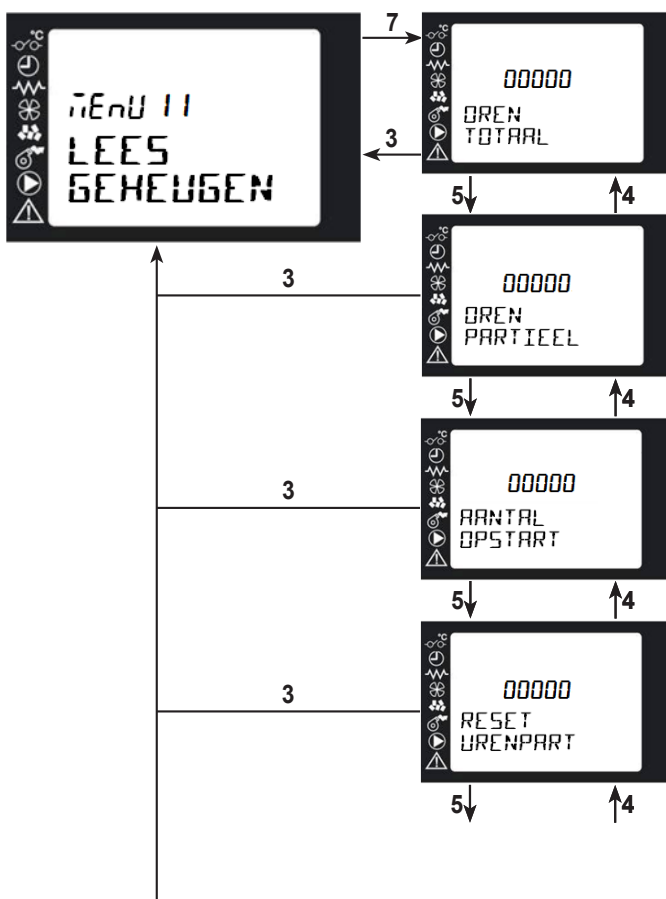

Menu 11 UREN TOTAAL

Op deze pagina worden de totale bedrijfsuren weergegeven.

Menu 11 UREN PARTIEEL

Op deze pagina worden de gedeeltelijke bedrijfsuren weergegeven. Ga altijd vooruit met knop 5 om alle bedrijfsuren met de verschillende vermogens te bekijken.

Menu 11 AANTAL OPSTART

Op deze pagina wordt het aantal ontstekingen weergegeven.

Menu 11 RESET URENPART

Op deze pagina wordt het aantal uitgevoerde gedeeltelijke nulstellingen weergegeven.

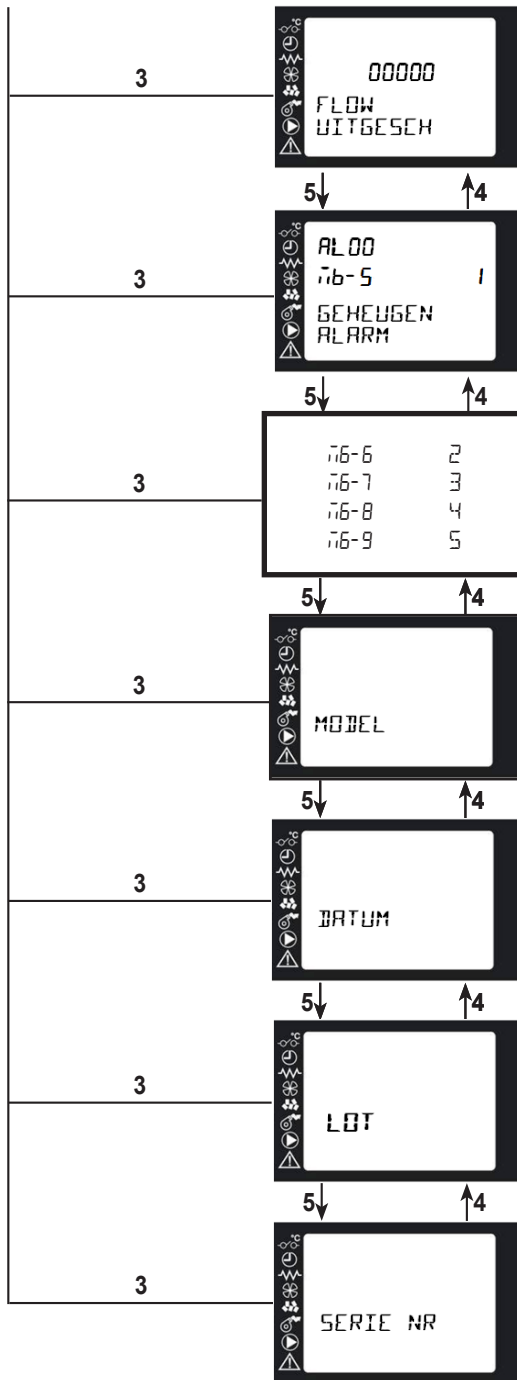

Menu 11 - FLOW UITGESCH

Op deze pagina wordt het aantal uitsluitingen van de Coaxial Control weergegeven. (Indien voorzien)

Menu 11 - GEHEUGEN ALARM

Op deze pagina's worden de alarmen weergegeven die zich hebben voorgedaan.

Iedere alarmpagina toont de code en de beschrijving van het alarm.

Ga altijd vooruit met knop 5 om alle alarmen op de volgende vier pagina's te bekijken.

Menu 11 MODEL

Op deze pagina wordt de naam van het product weergegeven.

Menu 11 DATUM

Op deze pagina wordt de productiedatum van het apparaat weergegeven.

Menu 11 LOT

Op deze pagina wordt de batch van het product weergegeven.

Menu 11 SERIE NR

Op deze pagina wordt het serienummer van het product weergegeven.

MENU 13 - CONTROLE FLOW (indien voorzien)

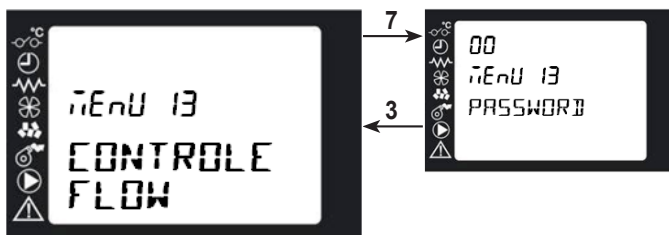

Menu voorbehouden voor het gespecialiseerde Technische Dienstcentrum, toegankelijk mits ingave van een speciale toegangscode.

HFST.05 OPSPOREN VAN DEFECTEN EN OPLOSSEN VAN EVENTUELE PROBLEMEN

05.1 ALARMMELDINGEN

Hierna wordt een overzicht gegeven van de alarmen van het apparaat, met de mogelijke oorzaken en enkele mogelijke oplossingen van het probleem. **Indien een alarm zich met een zekere frequentie voordoet, raadt men aan een gespecialiseerd Technisch Dienstcentrum te contacteren.** De schermen die op een alarm wijzen, zien er als volgt uit:

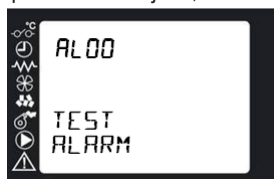

Code alarm	Test alarm	Reden alarm	Belangrijkste oplossingen
AL01	BLACKOUT	<ul style="list-style-type: none"> Onderbreking elektrische energie tijdens de werking van de kachel. 	<ul style="list-style-type: none"> Controleer of de elektrische toevoerkabel goed verbonden is zowel aan de contactdoos van de installatie als aan de contactdoos van de kachel. Controleer of de connectoren goed vastzitten in de klemmenkast van de elektronische kaart. (Voer deze controle uit wanneer de elektrische kabel losgekoppeld is). Controleer de integriteit van de zekeringen; (voer deze controle uit wanneer de elektrische kabel losgekoppeld is).
AL02	ROOKGAS SONDE	<ul style="list-style-type: none"> De gemeten temperatuur, weergegeven op het display, is meer dan 280°C. 	<ul style="list-style-type: none"> Controleer of de aansluiting van de sonde aan de elektronische kaart correct of, RODE draad aan de klem +, BLAUWE draad aan de klem -. Controleer of de draden van het thermokoppel integer zijn, en of er geen onderbrekingen zijn.
AL03	ROOKGAS HET	<ul style="list-style-type: none"> De temperatuur van de rook overschrijdt de waarde van 270°C. 	<ul style="list-style-type: none"> Controleer de positie van de rooksonde. Controleer of de ventilator voor luchtverversing goed werkt. Controleer of de kachel erg vuil is en reinig hem eventueel. Controleer of de instelling voor het laden van de PELLEET correct is.
AL04	ROOKGAS DEFECT	<ul style="list-style-type: none"> De centrale heeft het correct aantal toeren van de roekafvoer niet gedetecteerd. 	<ul style="list-style-type: none"> Controleer of alle elektrische verbindingen in orde zijn. Controleer of de verbrandingsventilator bijzonder vuil is. Controleer of een vreemd lichaam, om ongewilde redenen, de rotor van de ventilator of de externe motor blokkeert.
AL05	GEEN ONTSTEKI	<ul style="list-style-type: none"> De parameter DELTA OPSTART, de maximale ontstekingstijd werd niet bereikt. 	<ul style="list-style-type: none"> Controleer de werkzaamheid van de elektrische weerstand. Controleer of de geleidingsbuis van de weerstand proper is. Controleer of de vuurpot steeds goed gereinigd is bij het ontsteken. Alvorens de kachel opnieuw in te schakelen, moet men de vuurpot ledigen, d.w.z. het product inschakelen met een reine vuurpot. Controleer de hoeveelheid voorlading PELLEET. Tijdens de voorlading, moet het niveau een beetje hoger zijn dan de opening van de elektrische weerstand. Controleer of de waarden van de parameters voor het laden van de PELLEET en de snelheid van de rookafvoer correct zijn. Controleer de lading van de PELLEET in de tank.

Code alarm	Test alarm	Reden alarm	Belangrijkste oplossingen
AL06	GEEN PELLETS	<ul style="list-style-type: none"> Tijdens de werking, daalt de temperatuur van de rook onder de waarde DREMPEL BEDRIJF. 	<ul style="list-style-type: none"> Controleer of het niveau PELLET in het reservoir voldoende is. Controleer of de tijden voor het laden van de PELLET correct ingesteld zijn. Controleer de waarde van de parameter DREMPEL BEDRIJF. Alvorens het product opnieuw in te schakelen, kan het nodig zijn pellet te laden vanuit het MENU 07. De volledige lediging van het reservoir houdt over het algemeen ook de lediging van de toevoerschroef in; hiervoor moet men dus het product inschakelen met een laag pelletniveau, wat waarschijnlijk tot een alarm GEEN ONTSTEKI zal leiden. Na de Lading Pellet uit het MENU 07 uitgevoerd te hebben, moet men de vuurpot ledigen, d.w.z. het product inschakelen met een reine vuurpot.
AL07	THERMOST BEVEILIG	<ul style="list-style-type: none"> Interventie veiligheidsthermostaat. 	<ul style="list-style-type: none"> Controleer de werking van de verversingsventilator Controleer of de kachel erg vuil is en reinig hem eventueel. Controleer de parameters voor het laden van de PELLET. Controleer de integriteit van de veiligheidsthermostaat en de desbetreffende elektrische verbindingen.
AL08	GEEN ONDERDRUK	<ul style="list-style-type: none"> Interventie veiligheidsdepressiemeter. 	<ul style="list-style-type: none"> Controleer of de afvoerpip van de verbrandingsproducten verstopt is. Controleer de integriteit van het onderdeel en controleer of de elektrische verbindingen overeenstemmen met het elektrisch schema. Het silicone buisje is niet aan de connector P2 verbonden.
AL09	TREK MINIMAAL	<ul style="list-style-type: none"> Het debiet van de brandlucht valt niet binnen het ingestelde bereik. 	<ul style="list-style-type: none"> Controleer of de ingang van de brandlucht vrij is en niet gedeeltelijk verstopt is. Controleer of de schoorsteen vuil is en dus de doorgang van de rook mogelijk aanzienlijk verminderd wordt. Controleer de reiniging van de wisselaar of van de deflector (het bovenste deel van de verbrandingskamer). Controleer of de deur van de verbrandingskamer van de kachel goed gesloten is. Controleer of de gaten van de vuurpot niet verstopt zijn.
AL11	VIJZEL FOUT	<ul style="list-style-type: none"> De motorreductor voor het laden van de pellet wordt voortdurend geactiveerd. 	<ul style="list-style-type: none"> Wacht na het uitschakelen van de kachel tot deze volledig afgekoeld is, en schakel hem dan weer in. Misschien moet de elektronische kaart of de motoreductor vervangen worden.
AL12	ENCODER VIJZEL	<ul style="list-style-type: none"> De elektronische kaart detecteert niet het correcte aantal toeren van de motorreductor 	<ul style="list-style-type: none"> Contacteer het gespecialiseerde Technisch Dienstcentrum
AL13	ABNORMAL VLAM	<ul style="list-style-type: none"> Tijdens de stabilisatiefase (Vlam aanwezig) stijgt de temperatuur van de rook niet boven de DELTA VLAM. 	<ul style="list-style-type: none"> Controleer de waarden voor het laden van de pellet en de ventilatie van de rookafvoer, deze zijn mogelijk niet correct en houden de vlam na het inschakelen niet aan.

Code alarm	Test alarm	Reden alarm	Belangrijkste oplossingen
AL14	PELLET BEVEILIG	<ul style="list-style-type: none"> Interventie van de sonde voor veiligheid pellet, indien voorzien. 	<ul style="list-style-type: none"> Controleer de waarden voor het laden van de pellet, deze zijn mogelijk te hoog en leiden tot een oververhitting van de bekleding van de kachel. Controleer de correcte werking van de verversingsventilator, deze werkt misschien niet correct en veroorzaakt een interne oververhitting van de bekleding van de kachel. Controleer of de ruimte waar de kachel geïnstalleerd is, goed verlucht is. Controleer of de gaten op de achterkant van de kachel goed gereinigd zijn om de ingang van de koellucht toe te staan.
AL15	KAART BEVEILIG	<ul style="list-style-type: none"> De temperatuur van de elektronische kaart is hoger dan 60°C, deze waarde kan niet gewijzigd worden. 	<ul style="list-style-type: none"> Controleer de waarden voor het laden van de pellet, deze zijn mogelijk te hoog en leiden tot een oververhitting van de bekleding van de kachel. Controleer de correcte werking van de verversingsventilator, deze werkt misschien niet correct en veroorzaakt een interne oververhitting van de bekleding van de kachel. Controleer of de ruimte waar de kachel geïnstalleerd is, goed verlucht is. Controleer of de gaten op de achterkant van de kachel goed gereinigd zijn om de ingang van de koellucht toe te staan.
AL16	SERVICE 24H	<ul style="list-style-type: none"> Het apparaat is meer dan 24 uur onafgebroken aan geweest. 	<ul style="list-style-type: none"> Voer de routinematige reiniging uit van alle onderdelen, vuurpot, aslade, wisselaar, glas, vak onder de vuurpot uit en zet het apparaat weer aan.
AL17	TEMPSOND DEFECT	<ul style="list-style-type: none"> Indien ingesteld als omgevingssonde type KACHEL, wordt de gemeten waarde niet correct gelezen 	<ul style="list-style-type: none"> Controleer de elektrische verbinding van de sonde. Indien deze correct is, moet men de sonde vervangen.
AL18	NIVEAU PELLET	<ul style="list-style-type: none"> Als de niveausensor op het model is geïnstalleerd, geeft dit aan dat het niveau van de pellet in de container lager is dan de sensor. 	<ul style="list-style-type: none"> Vul de houder met brandstof.

Ieder alarm leidt, om veiligheidsredenen, tot uitschakeling van het product; toch geven niet alle alarmen een effectief gevaar aan, maar enkel signaleringen of waarschuwingen. Om de normale gebruikscondities te herstellen, drukt men op de Toets 5 en wacht men tot de procedure voor EINDREINIGING voltooid is, en tot het display de melding OFF weergeeft. Alvorens het apparaat weer in te schakelen, moet men het alarm dat het probleem veroorzaakt heeft, oplossen.

AANDACHT

Alarmen bypassen of negeren en het product blijven gebruiken, kan leiden tot schade aan personen en/of zaken, waardoor de aansprakelijkheid van de fabrikant vervalt. Alle alarmen worden opgeslagen in het geheugen, het voortzetten van het gebruik in niet correcte condities kan de garantie doen vervallen.

05.2 TECHNISCHE SPECIFICATIES

Het apparaat is vervaardigd in overeenstemming met de volgende normen:

- **CEI EN 55011** Industriële, wetenschappelijke en medische radiofrequentie-apparatuur (ISM). Kenmerken van radiostoring. Limieten en meetmethoden
- **CEI EN 61000** Elektromagnetische compatibiliteit (Deel 3 Sectie -2, Deel 4 Secties -2, -4, -5, -6, -8, -9, -11, -29)

Hierna worden enkele specificaties van het apparaat vermeld:

Beschrijving	Valore	UM
Bedrijfsomgevingstemperatuur	0 ÷ +60	°C
Opslagtemperatuur	-10 ÷ +60	°C
Maximale relatieve vochtigheid (zonder condens)	95	%
Afmetingen (HxLxS)	140x65x17	mm
Gewicht	99	g
Materiaal	ABS	
Beschermingsgraad	ABS IP 21	
Radiofrequentieband	433	MHz
Voeding	3 alkaline-batterijen van type AAA	



Via S.Giuseppe 2 - 24060 Telgate (Bg) Italy
Tel. +39 035.83.59.211 Fax +39 035.83.59.203
www.jolly-mec.it - info@jolly-mec.it